



**XDOM BNB**

# Cilindro Smart

**Manuale utente**



# 1 Introduzione

## 1.1 Avvertenze generali

- Installare il dispositivo con la pulsantiera verso il lato esterno;
- Sostituire le batterie quando il livello di carica è basso;
- Leggere il manuale attentamente prima di installare il dispositivo;

## 1.2 Regolare il cilindro in modo che si abbini perfettamente alla porta e alla rosetta della serratura

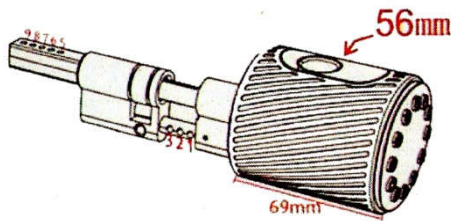

Serratura 80mm

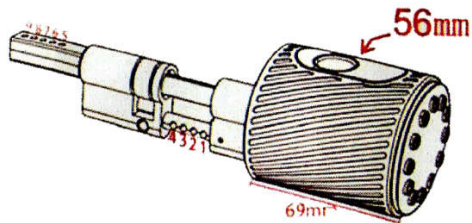

Serratura 60mm

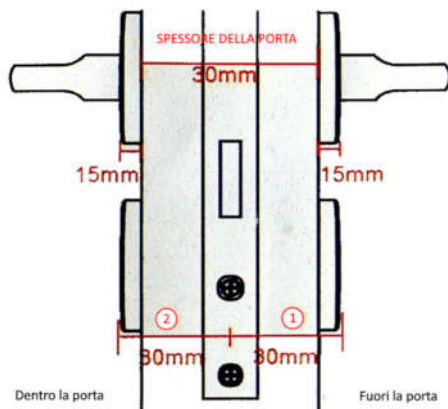

Come mostrato nella figura: lo spessore della porta è di 30 mm e lo spessore del pannello è di 15 mm.

La distanza di ogni scomparto dal nucleo della serratura è di 5 mm.

- ① Spessore totale (distanza dal centro del foro del cilindro al pannello frontale)
- ② Spessore totale (distanza dal centro del foro del cilindro al pannello posteriore)

①	Lunghezza cilindro esterno	②	Lunghezza cilindro interno	
30 mm	1	30 mm	5	<b>60 mm</b>
35 mm	2	35 mm	6	
40 mm	3	40 mm	7	
45 mm	/	45 mm	8	
40 mm	1	40 mm	5	<b>80 mm</b>
45 mm	2	45 mm	6	
50 mm	3	50 mm	7	
55 mm	4	55 mm	8	

### 1.3 Lista dei componenti presenti nello scatolo

Nome	Quantità
Pannello frontale	1
Pannello posteriore	1
Card	3
Chiavi meccaniche	2
Chiavino esagonale	1

Nome	Quantità
Vite per cilindro M5*50	1
Vite per cilindro M5*70	1
Vite ad esagono M1.5*5mm	2
Vite ad esagono M1.5*10mm	2

### 1.4 Specifiche

<b>Materiale</b>	Legha di alluminio
<b>Peso serratura</b>	2 Kg
<b>Metodi di sblocco</b>	Bluetooth, impronta digitale, pin numerico, card, chiave meccanica
<b>Voltaggio operativo</b>	6V - 4Batterie AAA
<b>Spesso del telaio della porta e dei pannelli</b>	30 – 110mm
<b>Colore</b>	Argento
<b>Temperatura operativa</b>	-10°C – 55°C
<b>Umidità operativa</b>	0-95%

### 1.5 Reset fisico

Aprire la cover di copertura del pannello anteriore, tenere premuto per 5 secondi il pulsante "Reset" sul pannello posteriore, premere "000#" sul tastierino per completare l'operazione di reset.

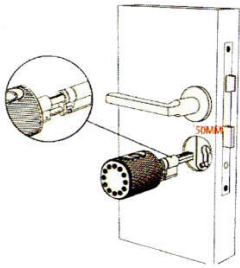
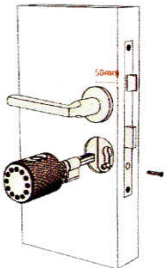
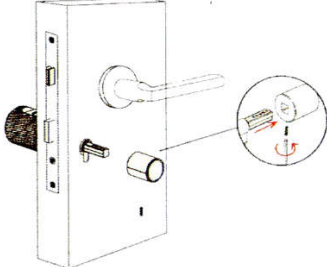
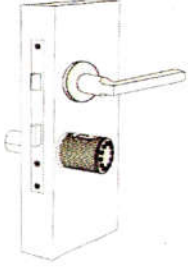

## 2.0 Schema di installazione

<b>Step1: Regola il cilindro</b>	<b>Step2: Installa le viti del cilindro</b>
	
<b>Step 3: Installa la manopola interna</b>	<b>Step 4: Installazione completata</b>
	
<b>Step 4: Installazione delle batterie</b>	
<ol style="list-style-type: none"><li>1. Inserisci la chiave e ruotala in senso antiorario per sbloccare</li><li>2. Rimuovi il pannello del tastierino numerico</li><li>3. Installa le batterie</li><li>4. Utilizza il chiavino esagonale, ruotandolo in senso orario, per fissare il tastierino.</li></ol> <p>(La prima installazione non richiede la rimozione delle viti del pannello)</p>	
